

ДУРНИТРА



ДЕКОРАТИВНЫЕ НАКЛАДКИ

Собственное производство МЕТТЭМ®

Для замков 14-й/15-й серий КЛАССИКА



- ☞ Для замков - тип 3В8/3В9 МЕТТЭМ® КЛАССИКА
- ☞ В базовой комплектации к замкам 3В8 140, 3В8 140-18, 3В8 141, 3В8 142, 3В8 150, 3В8 150-18, 3В8 151, 3В8 152
- ☞ Материал накладок - нержавеющая сталь
- ☞ Цвет - блестящий хром, матовый хром, черный

Для замков торговой группы НОРМА

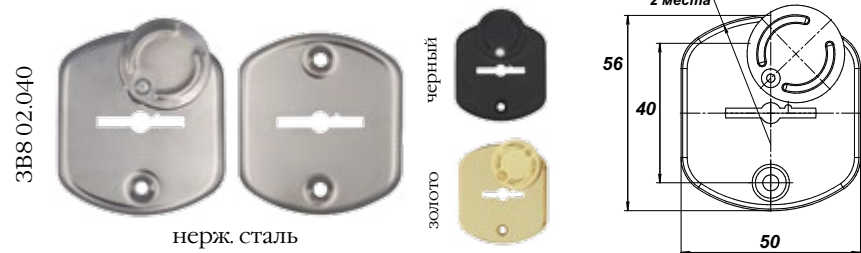

- ☞ Для замков - тип 3В8/3В9 МЕТТЭМ® НОРМА
- ☞ В базовой комплектации к замкам 3В8 801, 3В8 802, 3В8 811, 3В8 812, 3В8 842, 3В8 852
- ☞ Материал накладок - нержавеющая сталь
- ☞ Цвет - блестящий хром, золото (нитрид титана), черный

Для замков 13-й серии СУПЕРЗАЩИТА



- ☞ Для замков - тип 3В13 МЕТТЭМ® СУПЕРЗАЩИТА
- ☞ В базовой комплектации к замку 3В13 173.1.1
- ☞ Доп. заказ - к замкам 3В13 174.1.1, 3В13 374.0.1
- ☞ Материал накладок - нержавеющая сталь
- ☞ Цвет - блестящий хром, матовый хром

ДЕКОРАТИВНЫЕ НАКЛАДКИ

Собственное производство МЕТТЭМ®

Для замков 13-й серии СУПЕРЗАЩИТА

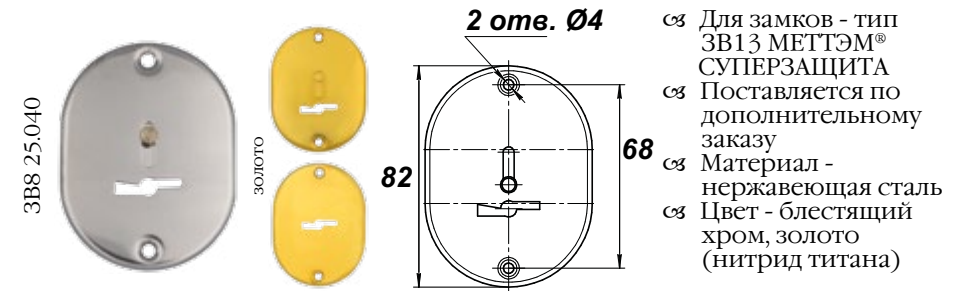

- ☞ Для замков - тип 3В13 МЕТТЭМ® СУПЕРЗАЩИТА
- ☞ Поставляется по дополнительному заказу
- ☞ Материал - нержавеющая сталь
- ☞ Цвет - блестящий хром, золото (нитрид титана)

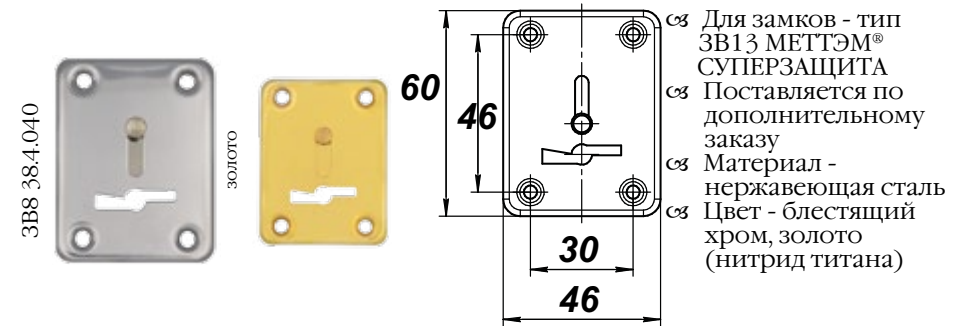

- ☞ Для замков - тип 3В13 МЕТТЭМ® СУПЕРЗАЩИТА
- ☞ Поставляется по дополнительному заказу
- ☞ Материал - нержавеющая сталь
- ☞ Цвет - блестящий хром, золото (нитрид титана)

Для цилиндрических замков



- ☞ Для любых цилиндрических замков
- ☞ В базовой комплектации к замкам 3В1 101, 3В1 102, 3В5 501, 3В5 502
- ☞ Материал накладок - нержавеющая сталь
- ☞ Цвет - черный, медный антик, серебряный антик, белый

ДЕКОРАТИВНЫЕ НАКЛАДКИ

Накладки производства партнеров МЕТТЭМ®
Для замков 14-й/15-й серий КЛАССИКА



малый овал

- Для замков - тип ЗВ8 МЕТТЭМ® КЛАССИКА
- Материал накладок - нержавеющая сталь, пластик (основание)
- Цвет - блестящий хром, матовый хром



тонкий квадрат

- Для замков - тип ЗВ8/ЗВ9 МЕТТЭМ® КЛАССИКА
- Материал накладок - нержавеющая сталь, пластик (основание)
- Цвет - блестящий хром, матовый хром



стандартный квадрат

- Для замков - тип ЗВ8/ЗВ9 МЕТТЭМ® КЛАССИКА
- Материал накладок - алюминиевый сплав, пластик (основание)
- Скрытые крепления
- Цвет - хром (блестящий/матовый), бронза



стандартный квадрат бронза: комплект

ВНИМАНИЕ

В цвете бронза изделия продаются только комплектом

ТЯГИ

Для накладных замков

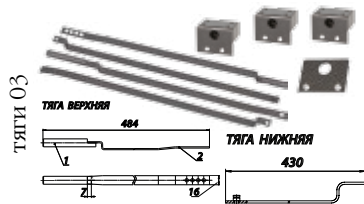

ТЯГИ 03

- Кол-во в упаковке - 20 компл.
- Масса брутто упаковки - 25 кг

Для врезных замков



ТЯГИ 04

- Кол-во в упаковке - 50 компл.
- Масса брутто упаковки - 34 кг

РУЧКИ

Раздельные ручки МЕТТЭМ®

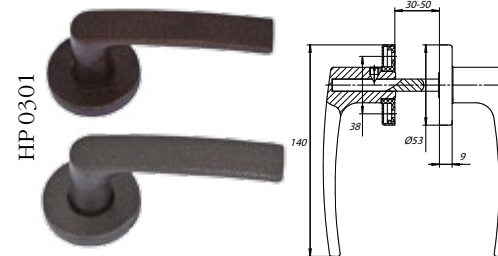

HP 0301

- Для замков - с защелкой
- Материал - алюминиевый сплав
- Покрытие - порошковая краска
- Цвет - медный антик, серебряный антик
- Кол-во в упаковке - 20 шт.
- Масса брутто упаковки - 6,39 кг
- Комплектация: ручки, квадрат 8x8



HP 0302

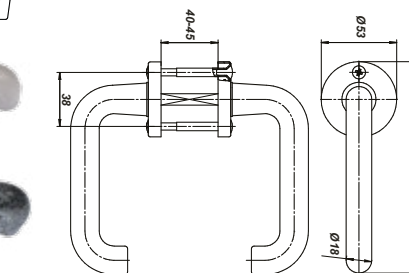

- Для замков - с защелкой
- Материал - алюминиевый сплав
- Покрытие - порошковая краска
- Цвет - черный, медный антик, серебряный антик, белый

- Кол-во в упаковке - 10 шт.
- Масса брутто упаковки - 4,85 кг
- Комплектация: ручки, квадрат 8x8, стяжные винты

Ручки на планке МЕТТЭМ®

Для замков ЗВ9 901, ЗВ9 902

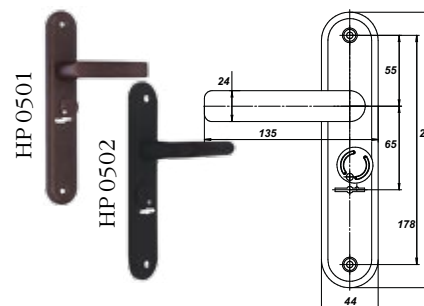

HP 0501

HP 0502

- Материал - алюминиевый сплав
- Покрытие - порошковая краска
- Цвет - медный антик (HP 0501), черный (HP 0502)
- Кол-во в упаковке - 10 шт.
- Масса брутто упаковки - 5,05 кг
- Комплектация - ручки, квадрат 8x8, стяжные винты

Для замков ЗВ9 144

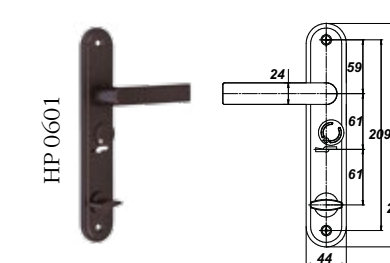

HP 0601

- Материал - алюминиевый сплав
- Покрытие - порошковая краска
- Цвет - черный
- Кол-во в упаковке - 10 шт.
- Масса брутто упаковки - 5,05 кг
- Комплектация - ручки, квадрат 8x8, стяжные винты

РУЧКИ

Ручки на планке МЕТТЭМ®

Для замков ЗВ4 713, ЗВ7 713, ЗВ7 718

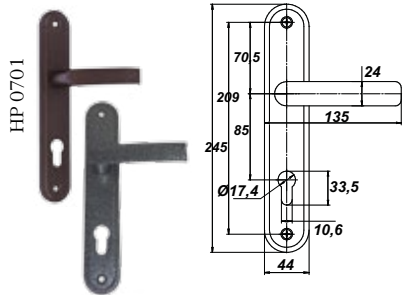

- ☞ Материал - алюминиевый сплав
- ☞ Покрытие - порошковая краска
- ☞ Цвет - медный антик, серебряный антик
- ☞ Кол-во в упаковке - 10 шт.
- ☞ Масса брутто упаковки - 64,85 кг
- ☞ Комплектация - ручки, квадрат 8x8, стяжные винты

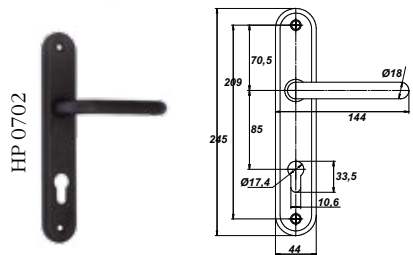

- ☞ Материал - алюминиевый сплав
- ☞ Покрытие - порошковая краска
- ☞ Цвет - черный
- ☞ Кол-во в упаковке - 10 шт.
- ☞ Масса брутто упаковки - 6,1 кг
- ☞ Комплектация - ручки, квадрат 8x8, стяжные винты

Для замков ЗВ4 401, ЗВ4 402

- ☞ Материал - алюминиевый сплав
- ☞ Покрытие - порошковая краска
- ☞ Цвет - черный, медный антик, серебряный антик
- ☞ Кол-во в упаковке - 10/20 шт.
- ☞ Масса брутто упаковки - 4,7/8,59 кг
- ☞ Комплектация - ручки, квадрат 8x8, стяжные винты (HP 0901 без возвратной пружины)

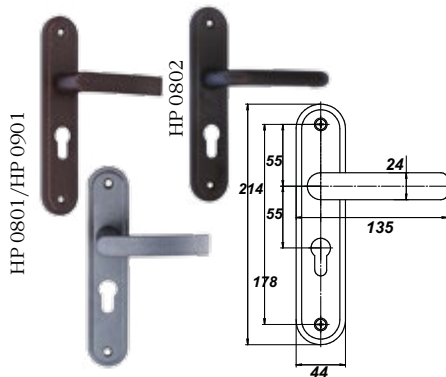

Для замков ЗВ9 143, ЗВ9 153

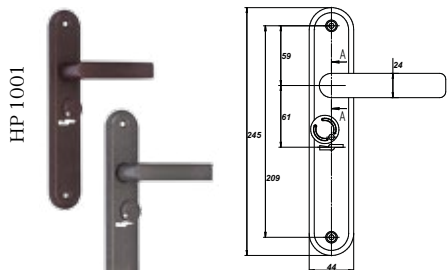

- ☞ Материал - алюминиевый сплав
- ☞ Покрытие - порошковая краска
- ☞ Цвет - медный антик, серебряный антик (предзаказ)
- ☞ Кол-во в упаковке - 10 шт.
- ☞ Масса брутто упаковки - 5,39 кг
- ☞ Комплектация - ручки, квадрат 8x8, стяжные винты

РУЧКИ

Ручки на планке МЕТТЭМ®

Для замка ЗВ13 174.1.1

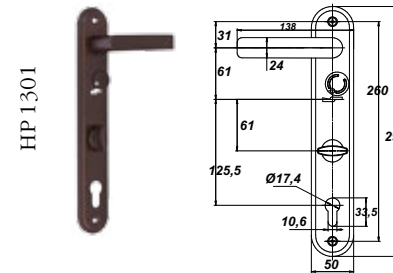

- ☞ Материал - алюминиевый сплав
- ☞ Покрытие - порошковая краска
- ☞ Цвет - медный антик
- ☞ Кол-во в упаковке - 5 шт.
- ☞ Масса брутто упаковки - 3,25 кг
- ☞ Комплектация - ручки, квадрат 8x8, стяжные винты

Для замка ЗВ13 173.1.1

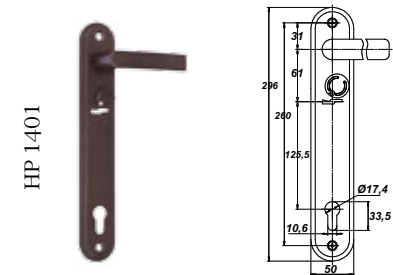

- ☞ Материал - алюминиевый сплав
- ☞ Покрытие - порошковая краска
- ☞ Цвет - медный антик
- ☞ Кол-во в упаковке - 5 шт.
- ☞ Масса брутто упаковки - 3,45 кг
- ☞ Комплектация - ручки, квадрат 8x8, стяжные винты

ЗАЩИТНЫЕ НАКЛАДКИ

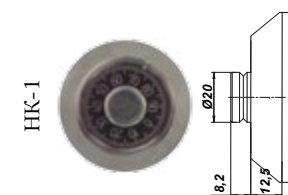

- ☞ Для сувальдных замков
- ☞ Материал - сталь
- ☞ Покрытие - никель/хром
- ☞ Секретность - min 700 000 комбинаций

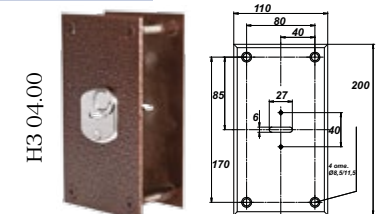

- ☞ Материал - марганцевая сталь 65Г толщиной 4,5 мм, закаленная до 55-60 ед. по шкале Роквелла (HRC)
- ☞ Для дверей толщиной - 40-70 мм
- ☞ Масса брутто 1 шт. - 1,45 кг

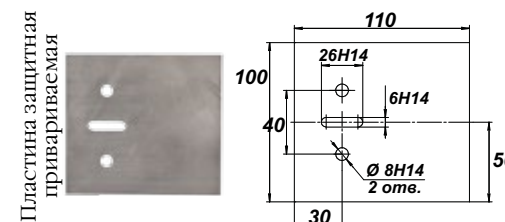

- ☞ Материал - марганцевая сталь 65Г толщиной 3 мм, закаленная до 55-60 ед. по шкале Роквелла (HRC)
- ☞ Масса брутто 1 шт. - 0,26 кг